

Niedertemperatur-Dreizugkessel für Öl/Gas-Gebläsebrenner: Serie GD 2, 3, 4 von 100 - 885 kW

Gußglieder (GG 20 nach DIN 1691), Fronttür mit Schauloch, links oder rechts ausschwenkbar. Der Kesselkörper mit 80mm effizient isoliert; die pulverbeschichtete Stahlblechverkleidung, ähnlich RAL 9006 (grau). Komplett mit einem Schaltfeld, Sicherheitstemporebegrenzer (STB) 100°C, Temperaturregler, Thermometer, Hauptschalter, Sammelleisteleiste, STB-Prüfstele, steckerfertig, vorverdrahteter Reglereinbauplatz.

Vollautomatischer Öl-Gebläsebrenner nach EN 267 geprüft für Heizöl EL, bestehend aus:
Brennergehäuse, Brennermotor mit gekoppeltem Turbinenrad, schallgedämmtem Luftaustauschschacht, Luftregelklappe für stufen Betrieb mit Luftabschluß bei Brennerstillstand, Schalterhebel, Feuerungsautomat mit Störleuchte, Zündeinheit, Flammenüberwachung, Klammkasten, Motorschutz und Bimetall, Kontroll-, Master- und Warungsschalter geprüft und anschlussfertig verdrahtet. Temperaturbeständige, verstellbare Mischleinrichtung mit interner Rezirkulation.
Flammrohr mit verschiebbarem Normflansch, Öl-Druck- und Saugpumpe, Öl-Schläuche mit Nippel, Brennerdüsen, Zweistrang-Öl-Filter, Magnetventilblock mit 3 Magnetventilen, Düsenstock für zwei Düsen.
Betriebsdruck/Temperatur: 6 bar/110 °C; Bauartzulassung Nummer DIN TR 50.883, CE-Nummer: 1015BR0262

Lieferung: Kesselglieder in Einzelglieder zu einem Aufpreis von 5% des Kesselstelenpreises möglich.
Ab der Kesseltpe GD4-610 erfolgt die Lieferung in zwei Hälften mit Nippel, Dichtmaterial für eine Trennstelle.



Typ	Serie 75 0-GZ
Bestell-Nr.	21823511
Preis	596,00

Einkesselanlage mit Rücklaufanhebung

Reglerauswahl bei Einkesselanlagen
BB = Brenner, zweistufig
UR = Pumpe Rücklaufanhebung
UH = Brenner
UB = Pumpe Brauchwasser
TRmin = Rücklauftemperaturfühler (min 45°C)
TK = Kesseltemperaturfühler
TV = Vorlauftemperaturfühler
MH = Dreiwegmischer Heizung

Bei zwei Heizkreisen ist eine hydraulische Weiche oder ein „offener Verteiler“ erforderlich.
Reglerauswahl:
FERRO MATIC (75BBUWUMUUL)

Rücklaufanhebungspumpe:
Kesselleistung in kW x 0,034 =
Volumenstrom Kesselkreispumpe
in m³/h.
Beispiel: Kessel 200 kW; RL-Anhebungspumpe Q = 6,8 m³/h

Mehrkesselanlagen mit Kesselkreispumpe, Rücklaufanhebung und Kesselabspernung

Ein-, Zwei-, oder Mehrkesselanlagen werden nach nebenstehendem Schema zur Realisierung empfohlen.
Die Kesselkreispumpe LW ist auf einen Volumenstrom von $\Delta T = 15^\circ\text{C}$ auszulegen. Überschlägig gilt:
Volumenstrom Kesselkreispumpe = Kesselleistung in kW x 0,057
Beispiel: Kesselleistung 200 kW;
Kesselkreispumpe Q = 11,5 m³/h

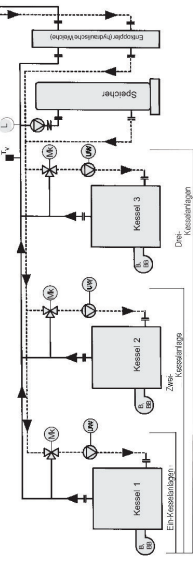

Herzlichen Dank für Ihr Interesse an unseren Produkten! Alle Preisangaben gelten für Endverbraucher. Der Vertrieb erfolgt über das eingetragene Heizfachhandwerk. Bei Bedarf vermitteln wir Ihnen gerne einen kompetenten Ansprechpartner in Ihrer Nähe.

Als Systemhersteller bieten wir ein umfangreiches Liefer- und Leistungsprogramm zur Erweiterung und Ergänzung Ihrer Anlage. Einen Überblick finden Sie im Internet unter www.ferro-energy.eu.

Sollten Sie noch Fragen haben oder eine Beratung wünschen, steht unser Vertriebspartner oder unser Verkauf gerne für Sie zur Verfügung!

Ihr FERRO-Vertriebspartner:

FERRO[®] MAT

Guss-Dreizug-Kessel GD Serie 2, 3, 4 von 100 - 885 kW

für Öl/Gas Gebläsebrenner,
mit gleitender Absenkung.



GD 2,3 η 93% gem. EWG-Richtlinie
GD 4 η 94% gem. EWG-Richtlinie

★★★★★
★★★★★

Brennwert bei Ergänzung durch
einen Abgaskondensator

Guss, seit Generationen bewährt, langlebig, leistungsstark,
hocheffizient; mit Abgaskondensator als Brennwertkessel



FERRO
ENERGY

FERRO[®] MAT

FERRO
ENERGY

FERRO ENERGY GmbH
Flugplatzstraße 10
91186 Gauchsdorf
Tel. 091 22/9866-0
Fax 091 22/9866-33
info@ferro-energy.eu
www.ferro-energy.eu

WINALIA

Guss - Dreizugkessel für Öl / Gas GD Serie 2, 3 und 4 von 100 bis 885 kW

Perfekter Werkstoff

Der Werkstoff Guss (GG 20 nach din. 1691) bildet die Basis für eine bewährte, moderne Kesselkonstruktion. Die einzelnen Gussringglieder verschaffen dem Kessel eine optimale Feuerraumgeometrie, mit einer gleichmäßigen Wärmeübertragung an das Wärmeträgermedium bei Voll- und Teillastbetrieb. Das schafft die Voraussetzungen für höchste Energieausnutzung, Funktionalität und Betriebssicherheit.

Komfortabel zu warten

Die große Gussfronttür mit einer hochwirksamen Innenisolierung ist links oder rechtsseitig ausschwenkbar und ermöglicht den bequemen Zugang zum „Kesselinneren“ für die Kontrolle oder zu Reinigungsarbeiten.

Beliebig erweiterbar

Das Baukastensystem, jeweils bestehend aus Einzelgliedern, ermöglicht nachträglich unproblematisch Leistungsreduzierungen oder Erweiterungen durch das Zufügen oder Abnehmen von Kesselgliedern.



GD2 100 - 135 kW
GD3 115 - 360 kW
GD4 425 - 885 kW

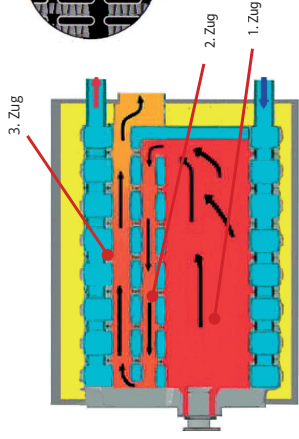
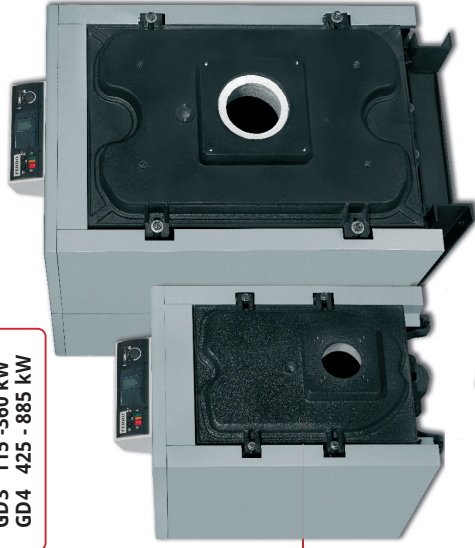

Die Dreizugbauweise

Ist der Garant für einen sehr hohen Wirkungs- und Nutzungsgrad, im Voll- und Teillastbetrieb. Die starke Flammenabkühlung bereits im Feuerraum vermindert die schadstoffhaltige NOx-Bildung merklich, was auch durch die kürzere Verweilzeit der Flamme im Brennraum zusätzlich unterstützt wird. Durch die endende definierte Abgasführung sind „Kurzschlussstrecken, Unterkühlungen, kaminbedingte Schwankungen der Flammenführung“ weitgehend unterbunden. Die Feuerraumlänge für den vollständigen Ausbrand der Flamme wird durch die Aneinanderreihung von Einzelgliedern bei gleichzeitig erweiterter Leistung automatisch angepasst.

Leistungsdaten mit Abgaskondensator für Gas- oder Öl-Betrieb als Brennwert auf Anfrage.

Typ	GD2.100	GD2.120	GD2.155	GD3.155	GD3.185	GD3.200	GD3.250	GD3.285	GD3.340	GD4.425	GD4.480	GD4.536	GD4.580	GD4.680	GD4.780	GD4.885
Nennleistung [kW]	77-100	90-120	100-135	137-185	159-200	181-250	204-285	226-315	245-340	313-425	355-480	395-536	427-580	500-680	582-780	651-885
Kessel ohne Brenner	01521101	01521281	01521451	01531031	01531951	01532271	01532911	01533231	01533501	0154481	01545061	01545641	01546101	01547151	01548311	01549301
Preis [€]	8'... (0)	9'... (0)	10'... (0)	11'... (0)	12'... (0)	13'... (0)	14'... (0)	15'... (0)	16'... (0)	17'... (0)	18'... (0)	19'... (0)	20'... (0)	21'... (0)	22'... (0)	23'... (0)
Kessel mit Brenner	01521102	01521282	01521452	01531632	01531952	01532272	01532912	01533232	01533502	0154482	01545062	01545642	01546102	01547152	01548312	01549302
Preis [€]	4'... (0)	5'... (0)	6'... (0)	7'... (0)	8'... (0)	9'... (0)	10'... (0)	11'... (0)	12'... (0)	13'... (0)	14'... (0)	15'... (0)	16'... (0)	17'... (0)	18'... (0)	19'... (0)
Wirkungsgrad [%]	93	93	93	93	93	93	93	93	93	94	94	94	94	94	94	94
Abgastemperatur [°C]	160-180	160-175	150-170	160-175	160-175	155-170	155-170	150-165	150-165	160-175	155-170	155-170	155-170	150-170	150-165	150-160
Abgasmassenstrom [kg/h]	185	214	243	273	326	380	433	487	540	750	848	945	1.023	1.198	1.393	1.588
Rauchgass. Druckverlust [mbar]	2,05	2,30	2,55	1,60	1,70	1,90	2,20	2,50	2,80	2,40	2,75	3,10	3,35	4,05	4,75	5,50
Zugbedarf [mmbar]	0,1	0,1	0,1	0,1	0,1	0,1	0,1	0,1	0,1	0,1	0,1	0,1	0,1	0,1	0,1	0,1
Abgasrohr D0 [mm]	180	180	180	180	180	250	250	250	250	350	350	350	350	350	350	350
Abgasrohr D1 [mm]	377	425	470	483	560	636	715	792	869	947	1.000	1.160	1.300	1.440	1.580	1.860
Wasserinhalt [l]	75	85	95	77	93	109	125	141	157	174	199	223	248	297	346	395
Baulänge L [mm]	1044	1166	1288	1070	1215	1360	1505	1650	1795	1460	1620	1780	1940	2260	2580	2900
Brenneraufnahme R0 [mm]	140	140	140	225	225	225	225	225	225	225	225	225	225	225	225	225
Vorlauf / Rücklauf [DN]	2 1/2"	2 1/2"	2 1/2"	100/100	100/100	100/100	100/100	100/100	100/100	100/100	100/100	100/100	100/100	100/100	100/100	100/100

Betriebsdruck 6 bar auf Anfrage.

Gas- und Kombi-Gebäldebrenner auf Anfrage.

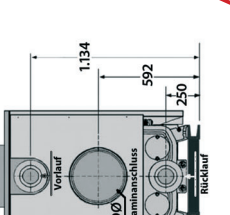
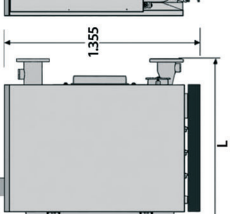
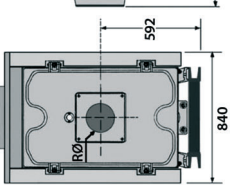
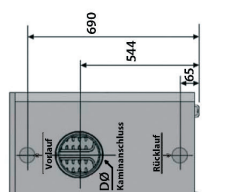
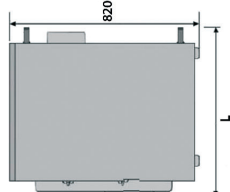
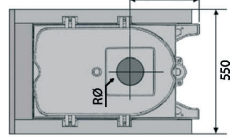
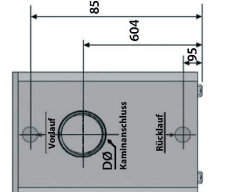
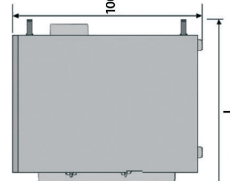
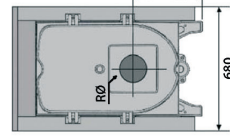

FERRO MAT GD Serie 2

FERRO MAT GD Serie 3

FERRO MAT GD Serie 4